

Inspiron 11

3000 Series

Príručka majiteľa

Model počítača: Inspiron 3148
Regulačný model: P20T
Regulačný typ: P20T002



Poznámky, upozornenia a výstrahy



POZNÁMKA: POZNÁMKA uvádza dôležité informácie, ktoré umožňujú lepšie využitie počítača.



VAROVANIE: UPOZORNENIE označuje možné poškodenie hardvéru alebo stratu údajov a uvádza, ako sa vyhnúť problému.



VÝSTRAHA: VÝSTRAHA označuje možné poškodenie majetku, osobné zranenie alebo smrť.

Copyright © 2014 Dell Inc. Všetky práva vyhradené. Tento produkt je chránený zákonmi USA a ďalšími medzinárodnými zákonmi o autorských právach a duševnom vlastníctve. Dell™ a logo Dell sú ochrannými známkami spoločnosti Dell Inc. v Spojených štátoch a/alebo ďalších jurisdikciách. Všetky ostatné tu uvedené značky a názvy môžu byť ochranné známky ich príslušných spoločností.

2014 - 07

Rev. A00

Obsah

Pred servisným úkonom v počítači.....	9
Skôr než začnete	9
Bezpečnostné pokyny.....	9
Odporúčané nástroje.....	10
Po dokončení práce v počítači.....	12
Demontáž spodného krytu.....	13
Postup.....	13
Spätná montáž spodného krytu.....	14
Postup.....	14
Vybratie batérie.....	15
Prípravné úkony.....	15
Postup.....	15
Spätná montáž batérie.....	17
Postup.....	17
Finálne úkony.....	17
Demontáž pamäťového modulu.....	18
Prípravné úkony.....	18
Postup.....	18
Spätná montáž pamäťového modulu.....	20
Postup.....	20
Finálne úkony.....	21

Demontáž pevného disku.....	22
Prípravné úkony.....	22
Postup.....	23
Spätná montáž pevného disku.....	25
Postup.....	25
Finálne úkony.....	25
Demontáž gombíkovej batérie.....	26
Prípravné úkony.....	26
Postup.....	26
Spätná montáž gombíkovej batérie.....	28
Postup.....	28
Finálne úkony.....	28
Demontáž bezdrôtovej karty.....	29
Prípravné úkony.....	29
Postup.....	29
Spätná montáž bezdrôtovej karty.....	31
Postup.....	31
Finálne úkony.....	31
Demontáž dosky napájania a tlačidiel hlasitosti.....	32
Prípravné úkony.....	32
Postup.....	32
Výmena dosky napájania a tlačidiel hlasitosti.....	34
Postup.....	34
Finálne úkony.....	34

Demontáž reproduktorov.....	35
Prípravné úkony.....	35
Postup.....	35
Inštalácia reproduktorov.....	38
Postup.....	38
Finálne úkony.....	38
Demontáž dotykového panela.....	39
Prípravné úkony.....	39
Postup.....	39
Spätná montáž dotykového panela.....	42
Postup.....	42
Finálne úkony.....	42
Demontáž zostavy ventilátora a chladiča procesora.....	43
Prípravné úkony.....	43
Postup.....	43
Spätná montáž zostavy ventilátora a chladiča procesora.....	45
Postup.....	45
Finálne úkony.....	45
Demontáž portu napájacieho adaptéra.....	46
Prípravné úkony.....	46
Postup.....	46
Spätná montáž portu napájacieho adaptéra.....	48
Postup.....	48
Finálne úkony.....	48

Demontáž vstupno-výstupnej dosky.....	49
Prípravné úkony.....	49
Postup.....	49
Spätná montáž vstupno-výstupnej dosky.....	51
Postup.....	51
Finálne úkony.....	51
Demontáž systémovej dosky.....	52
Prípravné úkony.....	52
Postup.....	52
Spätná montáž systémovej dosky.....	56
Postup.....	56
Finálne úkony.....	57
Zadanie servisného štítku do nastavenia BIOS.....	57
Demontáž zostavy displeja.....	58
Prípravné úkony.....	58
Postup.....	58
Spätná montáž zostavy displeja.....	61
Postup.....	61
Finálne úkony.....	61
Demontáž zostavy opierky dlaní a klávesnice.....	62
Prípravné úkony.....	62
Postup.....	62
Výmena zostavy opierky dlaní a klávesnice.....	64
Postup.....	64
Finálne úkony.....	64

Demontáž zostavy zadného krytu displeja a antény.....	65
Prípravné úkony.....	65
Postup.....	65
Spätná montáž zostavy zadného krytu displeja a antény.....	67
Postup.....	67
Finálne úkony.....	67
Demontáž závesov displeja.....	68
Prípravné úkony.....	68
Postup.....	68
Spätná montáž závesov displeja.....	70
Postup.....	70
Finálne úkony.....	70
Demontáž kamery.....	71
Prípravné úkony.....	71
Postup.....	71
Spätná montáž kamery.....	73
Postup.....	73
Finálne úkony.....	73
Demontáž dosky s tlačidlom Windows.....	74
Prípravné úkony.....	74
Postup.....	74
Spätná montáž dosky tlačidla Windows.....	76
Postup.....	76
Finálne úkony.....	76

Demontáž kábla displeja.....	77
Prípravné úkony.....	77
Postup.....	77
Spätná montáž kábla displeja.....	80
Postup.....	80
Finálne úkony.....	80
Aktualizácia systému BIOS.....	81
Získavanie pomoci a kontaktovanie spoločnosti Dell.....	82
Zdroje svojpomoci.....	82
Kontaktovanie spoločnosti Dell.....	83

Pred servisným úkonom v počítači

 **VAROVANIE:** Komponenty a karty uchopte za hrany a nedotýkajte sa kolíkov ani kontaktov, aby ste predišli ich poškodeniu.

 **POZNÁMKA:** Ilustrácie v tomto dokumente na môžu líšiť od vášho počítača v závislosti od vami objednanej konfigurácie.

Skôr než začnete

- 1 Uložte a zatvorte všetky otvorené súbory a ukončíte všetky otvorené aplikácie.
- 2 Vypnite počítač.
 - Windows 8.1: Na obrazovke **Štart** kliknite alebo ťuknite na ikonu napájania  → **Vypnúť**.
 - Windows 7: Kliknite alebo ťuknite na položky **Štart** → **Vypnúť**.









 **POZNÁMKA:** Ak používate iný operačný systém, pokyny na vypnutie nájdete v dokumentácii k operačnému systému.

- 3 Odpojte počítač a všetky pripojené zariadenia z elektrických zásuviek.
- 4 Odpojte všetky káble, ako sú telefónne, sieťové a podobné káble, od svojho počítača.
- 5 Odpojte všetky pripojené zariadenia a periférie, ako sú klávesnica, myš, monitor a podobné, od svojho počítača.
- 6 Vyberte všetky pamäťové karty a optické jednotky z počítača, ak sú prítomné.

Bezpečnostné pokyny

Dodržiavaním nasledujúcich bezpečnostných pokynov sa vyhnete prípadnému poškodeniu počítača a zaistíte aj svoju osobnú bezpečnosť.

 **VÝSTRAHA:** Skôr než začnete pracovať vo vnútri počítača, prečítajte si bezpečnostné pokyny dodané s počítačom. Ďalšie bezpečnostné overené postupy nájdete na stránke so zákonnými požiadavkami na adrese dell.com/regulatory_compliance.

-  **VÝSTRAHA:** Pred otvorením krytu a panelov počítača odpojte všetky zdroje napájania. Po dokončení práce vnútri počítača znova nainštalujte všetky kryty, panely a skrutky pred tým, než počítač pripojíte k zdroju napájania.
-  **VAROVANIE:** Zabezpečte, aby bola pracovná plocha rovná a čistá, aby sa počítač nepoškodil.
-  **VAROVANIE:** Komponenty a karty uchopte za hrany a nedotýkajte sa kolíkov ani kontaktov, aby ste predišli ich poškodeniu.
-  **VAROVANIE:** Odnímať kryt počítača a zasahovať do komponentov vnútri počítača je oprávnený iba certifikovaný servisný technik. Úplné informácie o bezpečnostných opatreniach, práci vnútri počítača a ochrane pred elektrostatickým výbojom nájdete v bezpečnostných pokynoch.
-  **VAROVANIE:** Skôr než sa dotknete akéhokoľvek komponentu vo vnútri počítača, uzemnite sa dotykcom nenatretého kovového povrchu, napríklad kovovej zadnej strany počítača. Počas práce sa pravidelne dotýkajte nenatretého kovového povrchu, aby sa rozptýlila statická elektrina, ktorá by mohla poškodiť vnútorné komponenty.
-  **VAROVANIE:** Ak odpájate kábel, potiahnite ho za prípojku alebo pevný ťahací jazýček, ale nie za samotný kábel. Niektoré káble majú konektory s poistnými západkami alebo ručnými skrutkami, ktoré je potrebné uvoľniť pred odpojením kábla. Konektory od seba odpájajte rovným smerom – zabránite tým ohnutiu kolíkov konektora. Počas pripájania káblov sa presvedčite, či sú porty a konektory správne orientované a vyrovnané.
-  **VAROVANIE:** Ak chcete odpojiť sieťový kábel, najskôr odpojte kábel z počítača a potom ho odpojte zo sieťového zariadenia.
-  **VAROVANIE:** Stlačte a vysuňte všetky karty z čítačky pamäťových kariet.

Odporúčané nástroje

Postupy uvedené v tomto dokumente môžu vyžadovať použitie nasledujúcich nástrojov:

- Krížový skrutkovač
- Plochý skrutkovač

- Plastové páčidlo

Po dokončení práce v počítači

 **VAROVANIE:** Voľné alebo uvoľnené skrutky vo vnútri počítača môžu vážne poškodiť počítač.

- 1 Zaskrutkujte späť všetky skrutky a skontrolujte, či v počítači nezostali žiadne voľné skrutky.
- 2 Pripojte všetky externé zariadenia, periférie a káble, ktoré ste odpojili pred začatím práce na počítači.
- 3 Zapojte späť pamäťové karty, disky a ostatné súčasti, ktoré ste odpojili pred začatím práce na počítači.
- 4 Pripojte počítač a všetky pripojené zariadenia k ich elektrickým zásuvkám.
- 5 Zapnite počítač.

Demontáž spodného krytu

! **VÝSTRAHA:** Pred prácou vnútri počítača si prečítajte bezpečnostné pokyny, ktoré ste dostali s vaším počítačom, a postupujte podľa pokynov v časti [Pred servisným úkonom v počítači](#). Po dokončení práce v počítači postupujte podľa pokynov v časti [Po dokončení práce v počítači](#). Ďalšie overené postupy týkajúce sa bezpečnosti nájdete na stránke so zákonnými požiadavkami na adrese dell.com/regulatory_compliance.

Postup

- 1 Zatvorte displej a prevráťte počítač.
- 2 Odstráňte skrutku, ktorá drží spodný kryt na základni počítača.
- 3 Pomocou plastového páčidla uvoľnite spodný kryt na základni počítača.

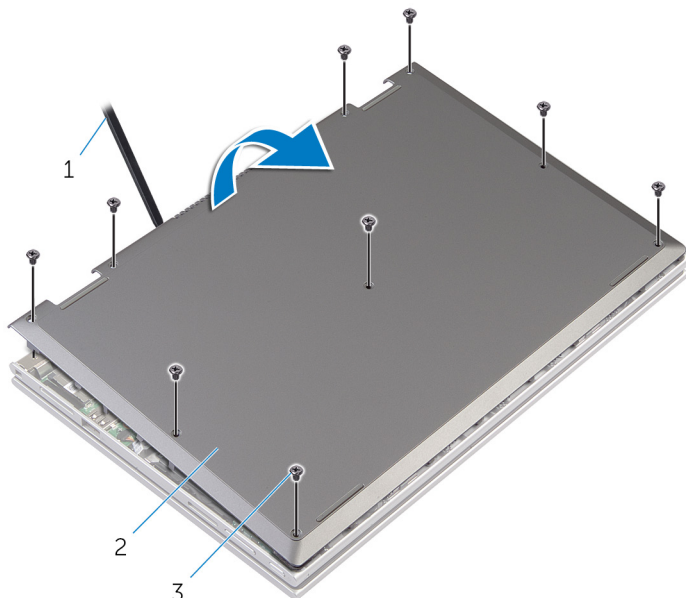

- | | | | |
|---|------------------|---|-------------|
| 1 | plastové páčidlo | 2 | spodný kryt |
| 3 | skrutky (9) | | |

Spätná montáž spodného krytu

 **VÝSTRAHA:** Pred prácou vnútri počítača si prečítajte bezpečnostné pokyny, ktoré ste dostali s vaším počítačom, a postupujte podľa pokynov v časti [Pred servisným úkonom v počítači](#). Po dokončení práce v počítači postupujte podľa pokynov v časti [Po dokončení práce v počítači](#). Ďalšie overené postupy týkajúce sa bezpečnosti nájdete na stránke so zákonnými požiadavkami na adrese dell.com/regulatory_compliance.

Postup

- 1 Zasuňte úchytky na kryte základne do otvorov na základni počítača a zatlačte kryt základne na miesto.
- 2 Zaskrutkujte skrutky, ktoré držia spodný kryt na základni počítača.

Vybratie batérie

- !** **VÝSTRAHA:** Pred prácou vnútri počítača si prečítajte bezpečnostné pokyny, ktoré ste dostali s vaším počítačom, a postupujte podľa pokynov v časti [Pred servisným úkonom v počítači](#). Po dokončení práce v počítači postupujte podľa pokynov v časti [Po dokončení práce v počítači](#). Ďalšie overené postupy týkajúce sa bezpečnosti nájdete na stránke so zákonnými požiadavkami na adrese dell.com/regulatory_compliance.

Prípravné úkony

Demontujte [spodný kryt](#).

Postup

- 1 Odskrutkujte skrutky, ktoré upevňujú batériu k zostave opierky zápästia a klávesnice.
- 2 Vyberte kábel pevného disku z vodiacich úchytoch na batérii.
- 3 Vyberte batériu zo zostavy opierky zápästia a klávesnice.

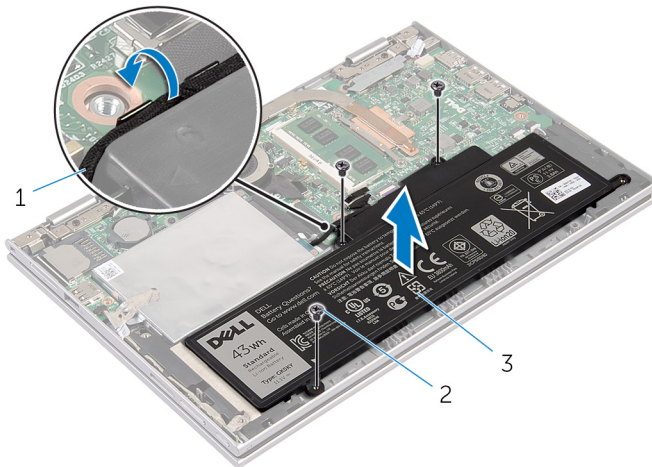

- | | | | |
|---|---------------------|---|-------------|
| 1 | kábel pevného disku | 2 | skrutky (3) |
| 3 | batéria | | |

- 4** Obráťte počítač.
- 5** Stlačte a 5 sekúnd podržte stlačené tlačidlo napájania, aby ste uzemnili systémovú dosku.

Spätná montáž batérie



VÝSTRAHA: Pred prácou vnútri počítača si prečítajte bezpečnostné pokyny, ktoré ste dostali s vaším počítačom, a postupujte podľa pokynov v časti [Pred servisným úkonom v počítači](#). Po dokončení práce v počítači postupujte podľa pokynov v časti [Po dokončení práce v počítači](#). Ďalšie overené postupy týkajúce sa bezpečnosti nájdete na stránke so zákonnými požiadavkami na adrese dell.com/regulatory_compliance.

Postup

- 1 Zarovnajte otvory pre skrutky batérie s otvormi pre skrutky zostavy opierky zápästia a klávesnice a batériu umiestnite na zostavu opierky zápästia a klávesnice.
- 2 Ved'te kábel pevného disku cez vodiace úchytky na batérii.
- 3 Zaskrutkujte skrutky, ktoré pripevňujú batériu k zostave opierky zápästia a klávesnice.

Finálne úkony

Namontujte späť [spodný kryt](#).

Demontáž pamäťového modulu



VÝSTRAHA: Pred prácou vnútri počítača si prečítajte bezpečnostné pokyny, ktoré ste dostali s vaším počítačom, a postupujte podľa pokynov v časti [Pred servisným úkonom v počítači](#). Po dokončení práce v počítači postupujte podľa pokynov v časti [Po dokončení práce v počítači](#). Ďalšie overené postupy týkajúce sa bezpečnosti nájdete na stránke so zákonnými požiadavkami na adrese dell.com/regulatory_compliance.

Prípravné úkony

- 1 Demontujte [spodný kryt](#).
- 2 Demontujte [batériu](#).

Postup

- 1 Na koncoch konektora pamäťového modulu končekmi prstov opatrne roztiahnite zaistovacie svorky, kým sa pamäťový modul nevysunie.

2 Vyberte pamäťový modul zo zásuvky pamäťového modulu.

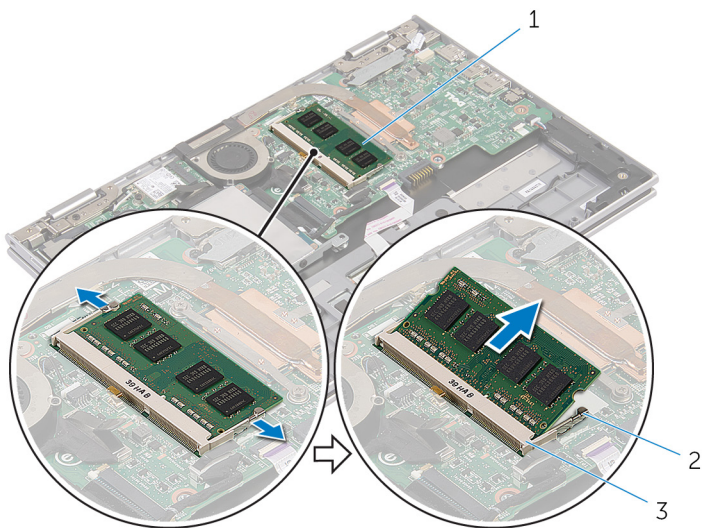

1 pamäťový modul

2 zaistovacie svorky (2)

3 slot pamäťového modulu

Spätná montáž pamäťového modulu



VÝSTRAHA: Pred prácou vnútri počítača si prečítajte bezpečnostné pokyny, ktoré ste dostali s vaším počítačom, a postupujte podľa pokynov v časti [Pred servisným úkonom v počítači](#). Po dokončení práce v počítači postupujte podľa pokynov v časti [Po dokončení práce v počítači](#). Ďalšie overené postupy týkajúce sa bezpečnosti nájdete na stránke so zákonnými požiadavkami na adrese dell.com/regulatory_compliance.

Postup

- 1 Zarovnajzte drážku pamäťového modulu so západkou na zásuvke pamäťového modulu.

- 2 Pevne vsuňte pamäťový modul do otvoru pod daným uhlom a potom ho zatlačte smerom nadol, až kým nezacvakne na miesto.

 **POZNÁMKA:** Ak nepočujete cvaknutie, vyberte pamäťový modul a znova ho nainštalujte.

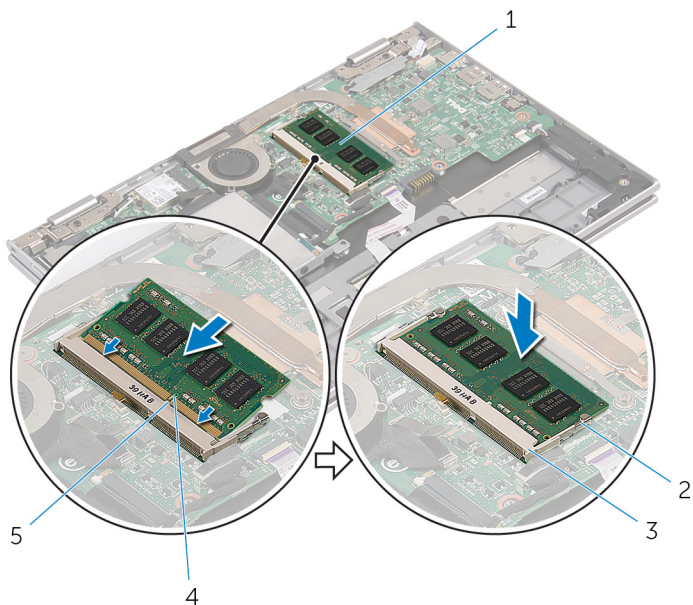



- | | | | |
|---|------------------------|---|------------------------|
| 1 | pamäťový modul | 2 | zaistovacie svorky (2) |
| 3 | slot pamäťového modulu | 4 | zárez |
| 5 | západka | | |

Finálne úkony

- 1 Namontujte späť [batériu](#).
- 2 Namontujte späť [spodný kryt](#).

Demontáž pevného disku

-  **VÝSTRAHA:** Pred prácou vnútri počítača si prečítajte bezpečnostné pokyny, ktoré ste dostali s vaším počítačom, a postupujte podľa pokynov v časti [Pred servisným úkonom v počítači](#). Po dokončení práce v počítači postupujte podľa pokynov v časti [Po dokončení práce v počítači](#). Ďalšie overené postupy týkajúce sa bezpečnosti nájdete na stránke so zákonnými požiadavkami na adrese dell.com/regulatory_compliance.
-  **VAROVANIE:** Pevné disky sú krehké. Počas manipulácie s pevným diskom buďte opatrní.
-  **VAROVANIE:** Nedemontujte pevný disk, ak je počítač v režime spánku alebo je zapnutý, aby nedošlo k strate údajov.

Prípravné úkony

- 1 Demontujte [spodný kryt](#).
- 2 Demontujte [batériu](#).

Postup

- 1 Odlepte lepiacu pásku zo zostavy pevného disku.

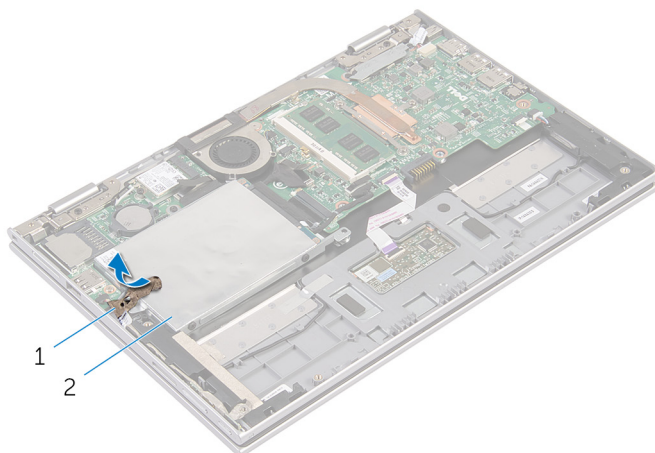

1 lepiaca páska

2 zostava pevného disku

- 2 Odskrutkujte skrutky, ktorými je zostava pevného disku pripevnená k zostave opierky zápästia a klávesnice.
- 3 Pomocou vyťahovacej úchytke odpojte kábel pevného disku od systémovej dosky.

- 4 Vyberte zostavu pevného disku spolu s príslušným káblom zo zostavy opierky zápästia a klávesnice.

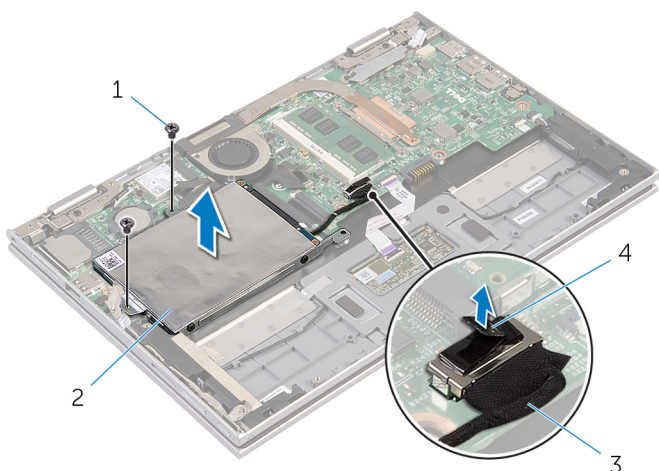

- | | | | |
|---|---------------------|---|-----------------------|
| 1 | skrutky (2) | 2 | zostava pevného disku |
| 3 | kábel pevného disku | 4 | vyťahovacia úchytka |

- 5 Odpojte premostovač z pevného disku.
6 Vyberte skrutky, ktoré upevňujú konzolu pevného disku k pevnému disku.
7 Oddel'te konzolu pevného disku od pevného disku.

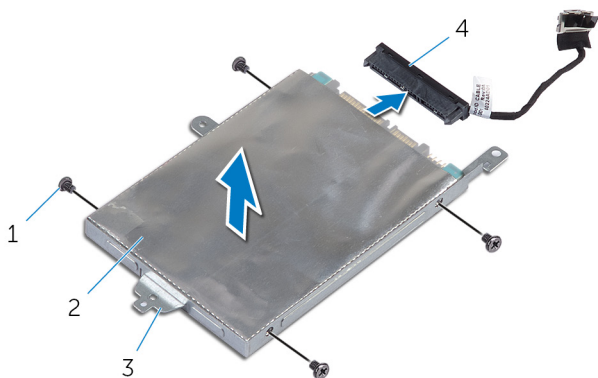

- | | | | |
|---|-----------------------|---|-------------|
| 1 | skrutky (4) | 2 | pevný disk |
| 3 | konzola pevného disku | 4 | premostovač |

Spätná montáž pevného disku

 **VÝSTRAHA:** Pred prácou vnútri počítača si prečítajte bezpečnostné pokyny, ktoré ste dostali s vaším počítačom, a postupujte podľa pokynov v časti [Pred servisným úkonom v počítači](#). Po dokončení práce v počítači postupujte podľa pokynov v časti [Po dokončení práce v počítači](#). Ďalšie overené postupy týkajúce sa bezpečnosti nájdete na stránke so zákonnými požiadavkami na adrese dell.com/regulatory_compliance.

 **VAROVANIE:** Pevné disky sú krehké. Počas manipulácie s pevným diskom buďte opatrní.

Postup

- 1 Zarovnajte otvory pre skrutky na pevnom disku s otvormi pre skrutky na konzole pevného disku.
- 2 Zaskrutkujte skrutky, ktoré upevňujú konzolu pevného disku k pevnému disku.
- 3 K pevnému disku pripojte premostovač.
- 4 Zarovnajte otvory pre skrutky na zostave pevného disku s otvormi pre skrutky na zostave opierky zápästia a klávesnice.
- 5 Zaskrutkujte skrutky, ktorými je zostava pevného disku pripevnená k zostave opierky zápästia a klávesnici.
- 6 Pripojte kábel pevného disku k systémovej doske.
- 7 Lepiacu pásku prilepte k zostave pevného disku.

Finálne úkony

- 1 Namontujte späť [batériu](#).
- 2 Namontujte späť [spodný kryt](#).

Demontáž gombíkovej batérie

 **VÝSTRAHA:** Pred prácou vnútri počítača si prečítajte bezpečnostné pokyny, ktoré ste dostali s vaším počítačom, a postupujte podľa pokynov v časti [Pred servisným úkonom v počítači](#). Po dokončení práce v počítači postupujte podľa pokynov v časti [Po dokončení práce v počítači](#). Ďalšie overené postupy týkajúce sa bezpečnosti nájdete na stránke so zákonnými požiadavkami na adrese dell.com/regulatory_compliance.

 **VAROVANIE:** Ak sa vyberie gombíková batéria, obnovia sa predvolené nastavenia systému BIOS. Odporúčame, aby ste si pred vybratím gombíkovej batérie poznamenali nastavenia systému BIOS.

Prípravné úkony

- 1 Demontujte [spodný kryt](#).
- 2 Demontujte [batériu](#).

Postup

Na jemné vypáčenie gombíkovej batérie z objímky batérie na systémovej doske použite plastové páčidlo.

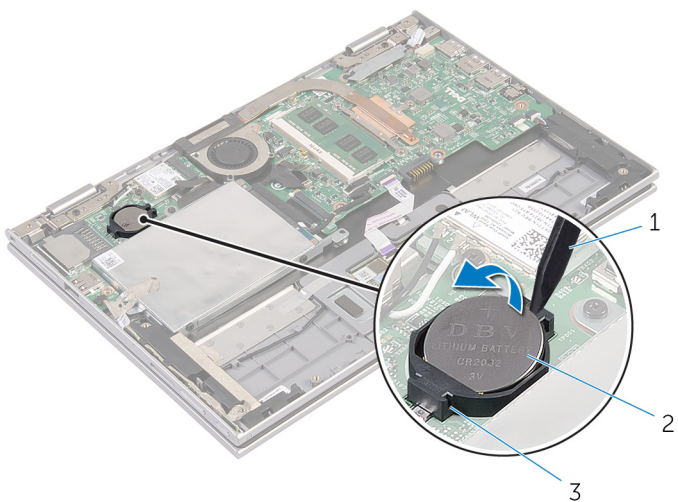

1 plastové páčidlo

2 gombíková batéria

3 objímka batérie

Spätná montáž gombíkovej batérie

 **VÝSTRAHA:** Pred prácou vnútri počítača si prečítajte bezpečnostné pokyny, ktoré ste dostali s vaším počítačom, a postupujte podľa pokynov v časti [Pred servisným úkonom v počítači](#). Po dokončení práce v počítači postupujte podľa pokynov v časti [Po dokončení práce v počítači](#). Ďalšie overené postupy týkajúce sa bezpečnosti nájdete na stránke so zákonnými požiadavkami na adrese dell.com/regulatory_compliance.

Postup

S kladnou stranou nahor zacvaknite gombíkovú batériu do objimky batérie na systémovej doske.

Finálne úkony

- 1 Namontujte späť [batériu](#).
- 2 Namontujte späť [spodný kryt](#).

Demontáž bezdrôtovej karty



VÝSTRAHA: Pred prácou vnútri počítača si prečítajte bezpečnostné pokyny, ktoré ste dostali s vaším počítačom, a postupujte podľa pokynov v časti [Pred servisným úkonom v počítači](#). Po dokončení práce v počítači postupujte podľa pokynov v časti [Po dokončení práce v počítači](#). Ďalšie overené postupy týkajúce sa bezpečnosti nájdete na stránke so zákonnými požiadavkami na adrese dell.com/regulatory_compliance.

Prípravné úkony

- 1 Demontujte [spodný kryt](#).
- 2 Demontujte [batériu](#).

Postup

- 1 Odpojte anténne káble od bezdrôtovej karty.
- 2 Odstráňte skrutku, ktorá upevňuje kartu bezdrôtovej komunikácie k systémovej doske.

- 3** Kartu bezdrôtovej komunikácie vysuňte zo zásuvky karty bezdrôtovej komunikácie na systémovej doske.

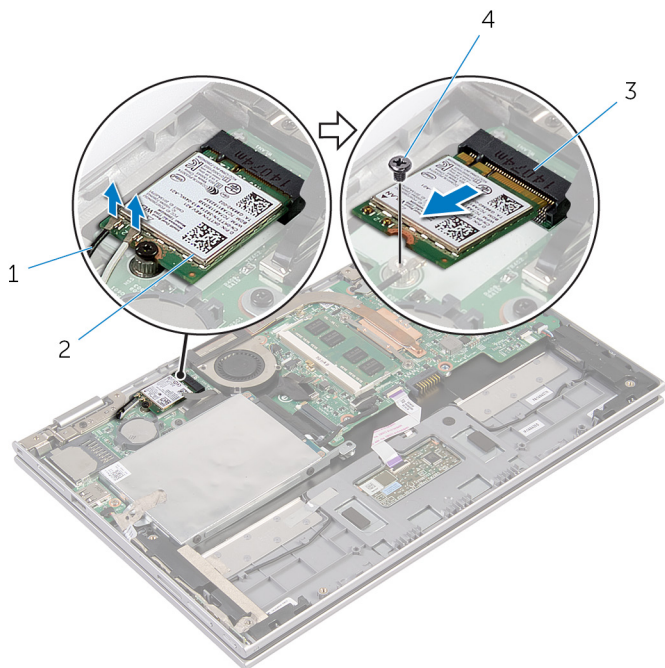

1 anténne káble (2)

2 karta bezdrôtovej komunikácie

3 zásuvka karty bezdrôtovej komunikácie

4 skrutka

Spätná montáž bezdrôtovej karty

 **VÝSTRAHA:** Pred prácou vnútri počítača si prečítajte bezpečnostné pokyny, ktoré ste dostali s vaším počítačom, a postupujte podľa pokynov v časti [Pred servisným úkonom v počítači](#). Po dokončení práce v počítači postupujte podľa pokynov v časti [Po dokončení práce v počítači](#). Ďalšie overené postupy týkajúce sa bezpečnosti nájdete na stránke so zákonnými požiadavkami na adrese dell.com/regulatory_compliance.

Postup

 **VAROVANIE:** Nikdy káble neukladajte pod kartu bezdrôtovej komunikácie, aby ste predišli jej poškodeniu.

- 1 Zarovnajete drážku na bezdrôtovej karte so západkou na zásuvke bezdrôtovej karty systémovej dosky.
- 2 Bezdrôtovú kartu vložte pod uhlom do zásuvky pre bezdrôtovú kartu.
- 3 Zarovnajete otvor pre skrutku na bezdrôtovej karte s otvorom pre skrutku na systémovej doske.
- 4 Znovu namontujte skrutku, ktorá upevňuje kartu bezdrôtovej komunikácie k systémovej doske.
- 5 Pripojte anténne káble ku karte bezdrôtovej komunikácie.

V nasledujúcej tabuľke nájdete farebnú schému anténnych káblov pre kartu bezdrôtovej komunikácie podporovanú vaším počítačom.

Konektory na karte bezdrôtovej komunikácie	Farba anténneho kábla
--	-----------------------

Hlavný (biely trojuholník)

biely

Doplňkový (čierny trojuholník)

čierny

Finálne úkony

- 1 Namontujte späť [batériu](#).
- 2 Namontujte späť [spodný kryt](#).

Demontáž dosky napájania a tlačidiel hlasitosti

 **VÝSTRAHA:** Pred prácou vnútri počítača si prečítajte bezpečnostné pokyny, ktoré ste dostali s vaším počítačom, a postupujte podľa pokynov v časti [Pred servisným úkonom v počítači](#). Po dokončení práce v počítači postupujte podľa pokynov v časti [Po dokončení práce v počítači](#). Ďalšie overené postupy týkajúce sa bezpečnosti nájdete na stránke so zákonnými požiadavkami na adrese dell.com/regulatory_compliance.

Prípravné úkony

- 1 Demontujte [spodný kryt](#).
- 2 Demontujte [batériu](#).

Postup

- 1 Odlepte lepiacu pásku zo zostavy pevného disku.
- 2 Odpojte káble tlačidiel napájania a hlasitosti zo systémovej dosky.
- 3 Odoberte káble tlačidiel napájania a hlasitosti z vodiacich úchytiel reproduktora.
- 4 Odlepte lepiacu pásku z reproduktora.

- 5 Vyberte dosku tlačidiel napájania a hlasitosti s príslušným káblom zo zostavy opierky zápästia a klávesnice.

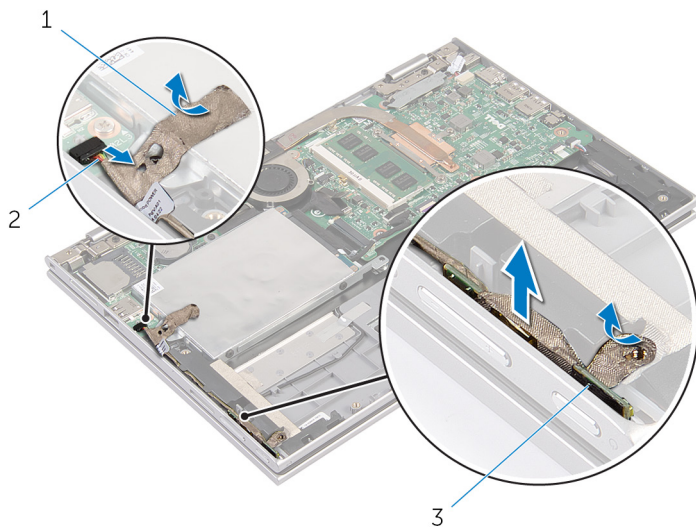

1 lepiace pásky (2)

2 káble dosky tlačidiel
napájania a hlasitosti

3 doska tlačidiel napájania a
hlasitosti

Výmena dosky napájania a tlačidiel hlasitosti



VÝSTRAHA: Pred prácou vnútri počítača si prečítajte bezpečnostné pokyny, ktoré ste dostali s vaším počítačom, a postupujte podľa pokynov v časti [Pred servisným úkonom v počítači](#). Po dokončení práce v počítači postupujte podľa pokynov v časti [Po dokončení práce v počítači](#). Ďalšie overené postupy týkajúce sa bezpečnosti nájdete na stránke so zákonnými požiadavkami na adrese dell.com/regulatory_compliance.

Postup

- 1 Dosku tlačidiel napájania a hlasitosti vložte do zásuvky na zostave opierky zápästia a klávesnice.
- 2 Lepiacu pásku prilepte k reproduktoru.
- 3 Nasmerujte káble dosky tlačidiel napájania a hlasitosti pomocou vodiacich úchyty reproduktora.
- 4 Pripojte káble dosky tlačidiel napájania a hlasitosti k systémovej doske.
- 5 Lepiacu pásku prilepte k zostave pevného disku.

Finálne úkony

- 1 Namontujte späť [batériu](#).
- 2 Namontujte späť [spodný kryt](#).

Demontáž reproduktorov



VÝSTRAHA: Pred prácou vnútri počítača si prečítajte bezpečnostné pokyny, ktoré ste dostali s vaším počítačom, a postupujte podľa pokynov v časti [Pred servisným úkonom v počítači](#). Po dokončení práce v počítači postupujte podľa pokynov v časti [Po dokončení práce v počítači](#). Ďalšie overené postupy týkajúce sa bezpečnosti nájdete na stránke so zákonnými požiadavkami na adrese dell.com/regulatory_compliance.

Prípravné úkony

- 1 Demontujte [spodný kryt](#).
- 2 Demontujte [batériu](#).
- 3 Postupujte podľa krokov 1 až 4 návodu „Demontáž [pevného disku](#)“.
- 4 Postupujte podľa krokov 2 až 5 návodu „Demontáž [dosky tlačidiel napájania a hlasitosti](#)“.

Postup

- 1 Nadvihnite poistku konektora a odpojte kábel dotykového panela z konektora na dotykovom paneli.

2 Odlepte kábel dotykového panelu z mylar fólie.

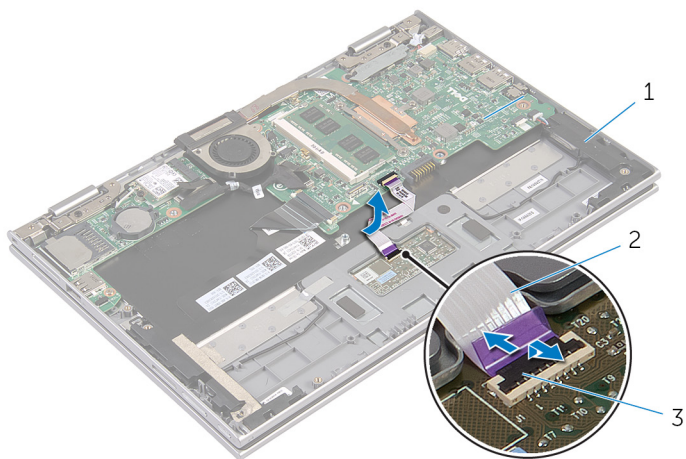

1 reproduktory (2)

2 kábel dotykovej plochy

3 poistka konektora

3 Odlepte mylar fóliu zo zostavy opierky zápästia a klávesnice pre prístup ku káblu reproduktora.

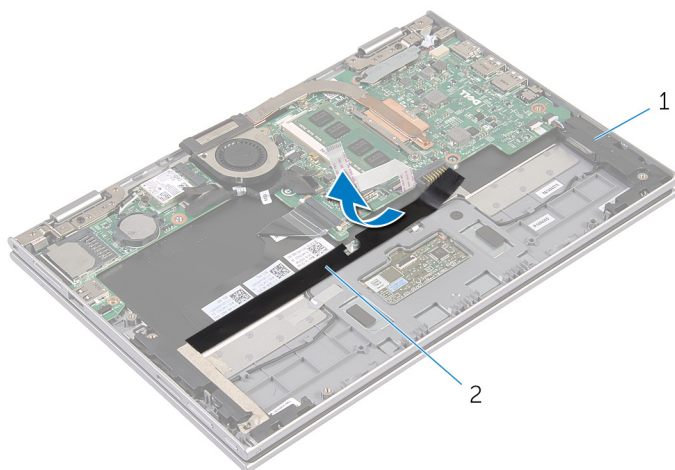

1 reproduktory (2)

2 mylar fólia

4 Odpojte kábel reproduktora od systémovej dosky.

- 5 Odlepte fóliové pásky, ktoré zaisťujú kábel reproduktora k zostave opierky zápästia a klávesnice.
- 6 Vyberte kábel reproduktora z vodiacich úchytiak na zostave opierky zápästia a klávesnice.
- 7 Odlepte lepiacu pásku, ktorá zaisťuje reproduktor k zostave opierky zápästia a klávesnice.
- 8 Reproduktory uvoľnite zo zarovňavacích kolíkov a spolu s príslušným káblom ich nadvihnite zo zostavy opierky zápästia a klávesnice.

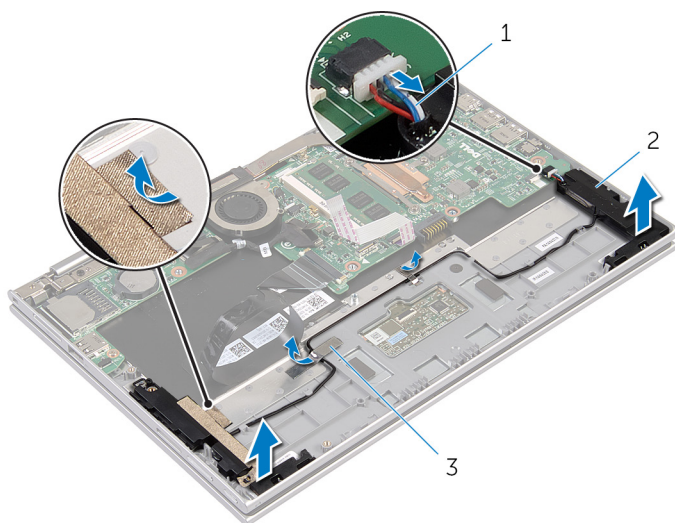

1 kábel reproduktora

2 reproduktory (2)

3 fóliové pásky (2)

Inštalácia reproduktorov

 **VÝSTRAHA:** Pred prácou vnútri počítača si prečítajte bezpečnostné pokyny, ktoré ste dostali s vaším počítačom, a postupujte podľa pokynov v časti [Pred servisným úkonom v počítači](#). Po dokončení práce v počítači postupujte podľa pokynov v časti [Po dokončení práce v počítači](#). Ďalšie overené postupy týkajúce sa bezpečnosti nájdete na stránke so zákonnými požiadavkami na adrese dell.com/regulatory_compliance.

Postup

- 1 Pomocou zarovnávacích kolíkov zostavy opierky zápästia a klávesnice umiestnite reproduktory na zostavu opierky zápästia a klávesnice.
- 2 Prilepte lepiacu pásku, ktorá zaistuje reproduktor k zostave opierky zápästia a klávesnice.
- 3 Vedte kábel reproduktora cez vodiace úchytky na zostave opierky zápästia a klávesnice.
- 4 K zostave opierky zápästia a klávesnice prilepte fóliovú pásku, ktorá zaistí kábel reproduktora.
- 5 Pripojte kábel reproduktora k systémovej doske.
- 6 Prilepte fóliu mylar k zostave opierky zápästia a klávesnice.
- 7 Kábel dotykového panelu prilepte k fólii mylar.
- 8 Zasuňte kábel dotykového panela do konektora na dotykovom paneli a zatlačením na poistku konektora ho zaistite.

Finálne úkony

- 1 Postupujte podľa krokov 4 až 7 návodu „Spätná montáž [pevného disku](#)“.
- 2 Postupujte podľa krokov 1 až 4 návodu „Spätná montáž [dosky tlačidiel napájania a hlasitosti](#)“.
- 3 Namontujte späť [batériu](#).
- 4 Namontujte späť [spodný kryt](#).

Demontáž dotykového panela



VÝSTRAHA: Pred prácou vnútri počítača si prečítajte bezpečnostné pokyny, ktoré ste dostali s vaším počítačom, a postupujte podľa pokynov v časti [Pred servisným úkonom v počítači](#). Po dokončení práce v počítači postupujte podľa pokynov v časti [Po dokončení práce v počítači](#). Ďalšie overené postupy týkajúce sa bezpečnosti nájdete na stránke so zákonnými požiadavkami na adrese dell.com/regulatory_compliance.

Prípravné úkony

- 1 Demontujte [spodný kryt](#).
- 2 Demontujte [batériu](#).

Postup

- 1 Odlepte fóliovú pásku, ktorá zaisťuje kábel reproduktora k zostave opierky zápästia a klávesnice.

- 2** Nadvihnite poistku konektora a odpojte kábel dotykového panela od dotykového panela.

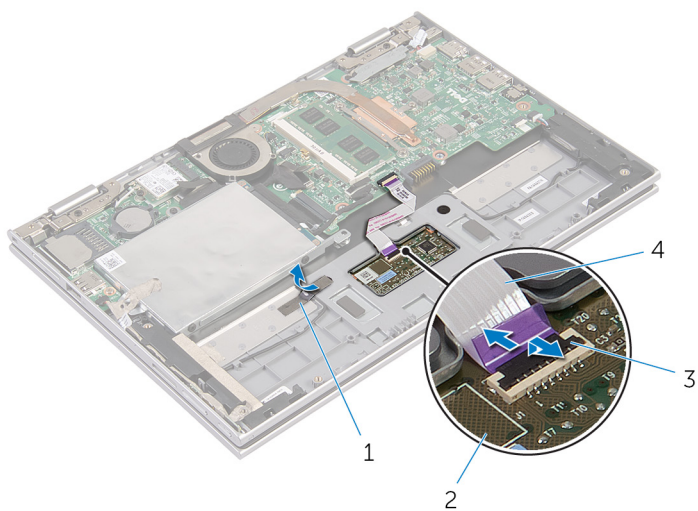

- | | | | |
|---|-------------------|---|------------------------|
| 1 | fóliová páska | 2 | dotyková plocha |
| 3 | poistka konektora | 4 | kábel dotykovej plochy |

- 3** Odskrutkujte skrutky, ktoré pripevňujú dotykový panel k zostave opierky zápästia a klávesnice.
- 4** Nadvihnite zostavu opierky zápästia a klávesnice a uvoľnite dotykový panel z otvorov na zostave opierky zápästia a klávesnice.

5 Posuňte a vyberte dotykový panel z počítača.

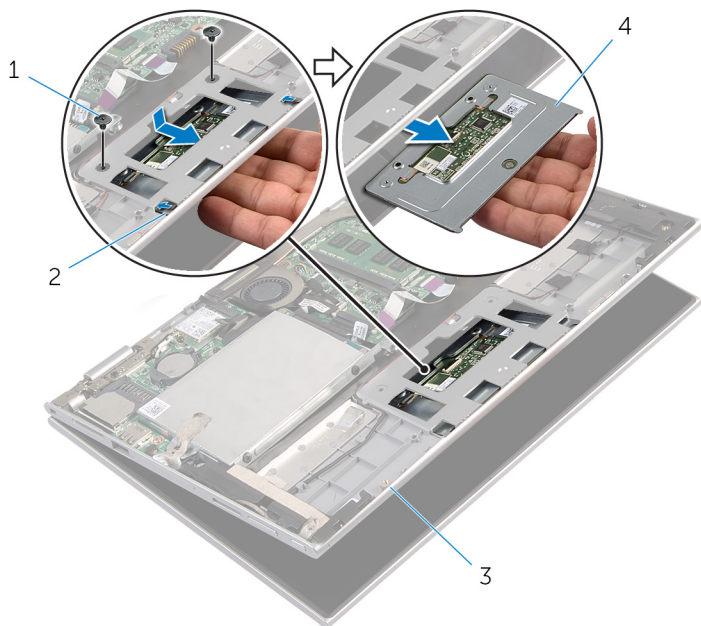

1 skrutky (2)

2 otvory (2)

3 zostava opierky zápästia a
klávesnice

4 dotyková plocha

Spätná montáž dotykového panela

 **VÝSTRAHA:** Pred prácou vnútri počítača si prečítajte bezpečnostné pokyny, ktoré ste dostali s vaším počítačom, a postupujte podľa pokynov v časti [Pred servisným úkonom v počítači](#). Po dokončení práce v počítači postupujte podľa pokynov v časti [Po dokončení práce v počítači](#). Ďalšie overené postupy týkajúce sa bezpečnosti nájdete na stránke so zákonnými požiadavkami na adrese dell.com/regulatory_compliance.



Postup

- 1 Západky na dotykovom paneli zasuňte do zásuviek na zostave opierky zápästia a klávesnice.
- 2 Zarovnajte otvory pre skrutky dotykového panelu s otvormi pre skrutky na zostave opierky zápästia a klávesnice.
- 3 Zaskrutkujte skrutky, ktoré držia dotykový panel, k zostave opierky zápästia a klávesnice.
- 4 Zasuňte kábel dotykového panela do konektora dotykového panela a kábel zaistite zatlačením poistky.
- 5 Kábel reproduktoru prilepte fóliovou páskou k zostave opierky zápästia a klávesnice.

Finálne úkony

- 1 Namontujte späť [batériu](#).
- 2 Namontujte späť [spodný kryt](#).

Demontáž zostavy ventilátora a chladiča procesora

-  **VÝSTRAHA:** Pred prácou vnútri počítača si prečítajte bezpečnostné pokyny, ktoré ste dostali s vaším počítačom, a postupujte podľa pokynov v časti [Pred servisným úkonom v počítači](#). Po dokončení práce v počítači postupujte podľa pokynov v časti [Po dokončení práce v počítači](#). Ďalšie overené postupy týkajúce sa bezpečnosti nájdete na stránke so zákonnými požiadavkami na adrese dell.com/regulatory_compliance.
-  **VÝSTRAHA:** Chladič sa môže počas normálnej prevádzky zahriať. Skôr, než sa chladiča dotknete, nechajte ho dostatočne dlho vychladnúť.
-  **VAROVANIE:** Ak chcete zaistiť maximálne chladenie procesora, nedotýkajte sa oblastí prenosu tepla na chladiči. Masnota vašej pokožky môže obmedziť schopnosť prenosu tepla teplovodivou pastou.

Prípravné úkony

- 1 Demontujte [spodný kryt](#).
- 2 Demontujte [batériu](#).

Postup

-  **POZNÁMKA:** Vzhľad chladiča a počet skrutiek sa mení v závislosti od toho, či si zakúpite počítač s integrovanou grafickou kartou.
- 1 Odpojte kábel ventilátora od systémovej dosky.
 - 2 Postupne (poradie je vyznačené na chladiči) uvoľnite skrutky so zapustenou hlavou, ktoré upevňujú zostavu ventilátora a chladiča procesora k systémovej doske.

3 Vyberte zostavu ventilátora a chladiča procesora zo systémovej dosky.

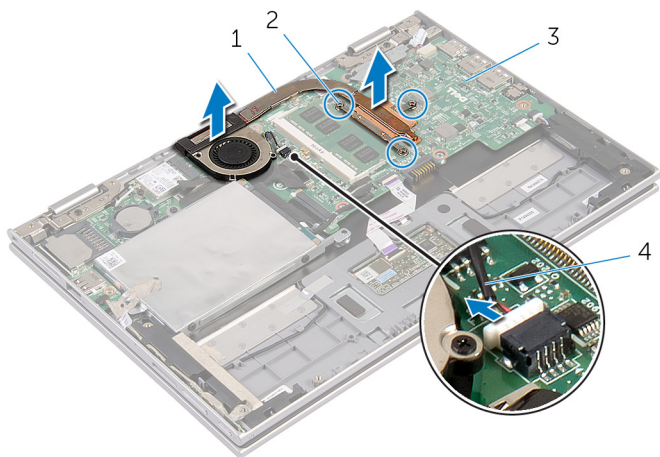

1 zostava ventilátora a
chladiča procesora

2 skrutky so zapustenou
hlavou (3)

3 systémová doska

4 kábel ventilátora

Spätná montáž zostavy ventilátora a chladiča procesora



VÝSTRAHA: Pred prácou vnútri počítača si prečítajte bezpečnostné pokyny, ktoré ste dostali s vaším počítačom, a postupujte podľa pokynov v časti [Pred servisným úkonom v počítači](#). Po dokončení práce v počítači postupujte podľa pokynov v časti [Po dokončení práce v počítači](#). Ďalšie overené postupy týkajúce sa bezpečnosti nájdete na stránke so zákonnými požiadavkami na adrese dell.com/regulatory_compliance.

Postup

- 1 Postupne (poradie je vyznačené na chladiči) dotiahnite skrutky so zapustenou hlavou, ktoré upevňujú zostavu ventilátora a chladiča procesora k systémovej doske.
- 2 Pripojte kábel ventilátora k systémovej doske.

Finálne úkony

- 1 Namontujte späť [batériu](#).
- 2 Namontujte späť [spodný kryt](#).

Demontáž portu napájacieho adaptéra

 **VÝSTRAHA:** Pred prácou vnútri počítača si prečítajte bezpečnostné pokyny, ktoré ste dostali s vaším počítačom, a postupujte podľa pokynov v časti [Pred servisným úkonom v počítači](#). Po dokončení práce v počítači postupujte podľa pokynov v časti [Po dokončení práce v počítači](#). Ďalšie overené postupy týkajúce sa bezpečnosti nájdete na stránke so zákonnými požiadavkami na adrese dell.com/regulatory_compliance.

Prípravné úkony

- 1 Demontujte [spodný kryt](#).
- 2 Demontujte [batériu](#).

Postup

- 1 Odskrutkujte skrutku, ktorá upevňuje port napájacieho adaptéra k zostave opierky zápästia a klávesnice.
- 2 Odpojte kábel portu napájacieho adaptéra od systémovej dosky.

- 3 Vyberte port napájacieho adaptéra spolu s príslušným káblom zo zostavy opierky zápästia a klávesnice.

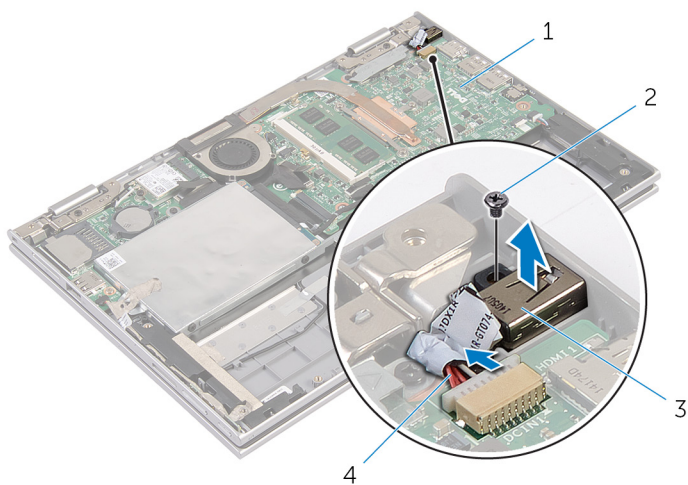

- | | | | |
|---|---------------------------|---|----------------------------------|
| 1 | systemová doska | 2 | skrutka |
| 3 | port napájacieho adaptéra | 4 | kábel portu napájacieho adaptéra |

Spätná montáž portu napájacieho adaptéra

 **VÝSTRAHA:** Pred prácou vnútri počítača si prečítajte bezpečnostné pokyny, ktoré ste dostali s vaším počítačom, a postupujte podľa pokynov v časti [Pred servisným úkonom v počítači](#). Po dokončení práce v počítači postupujte podľa pokynov v časti [Po dokončení práce v počítači](#). Ďalšie overené postupy týkajúce sa bezpečnosti nájdete na stránke so zákonnými požiadavkami na adrese dell.com/regulatory_compliance.

Postup

- 1 Port napájacieho adaptéra umiestnite do otvoru zostavy opierky zápästia a klávesnice.
- 2 Zarovnajzte otvor pre skrutku na porte napájacieho adaptéra s otvorom pre skrutku na zostave opierky zápästia a klávesnice.
- 3 Zaskrutkujte skrutku, ktorá upevňuje port napájacieho adaptéra k zostave opierky zápästia a klávesnice.
- 4 Zapojte kábel portu napájacieho adaptéra do systémovej dosky.

Finálne úkony

- 1 Namontujte späť [batériu](#).
- 2 Namontujte späť [spodný kryt](#).

Demontáž vstupno-výstupnej dosky

 **VÝSTRAHA:** Pred prácou vnútri počítača si prečítajte bezpečnostné pokyny, ktoré ste dostali s vaším počítačom, a postupujte podľa pokynov v časti [Pred servisným úkonom v počítači](#). Po dokončení práce v počítači postupujte podľa pokynov v časti [Po dokončení práce v počítači](#). Ďalšie overené postupy týkajúce sa bezpečnosti nájdete na stránke so zákonnými požiadavkami na adrese dell.com/regulatory_compliance.

Prípravné úkony

- 1 Demontujte [spodný kryt](#).
- 2 Demontujte [batériu](#).
- 3 Demontujte [pevný disk](#).
- 4 Demontujte kartu [bezdrôtovej komunikácie](#).
- 5 Demontujte [gombíkovú batériu](#).

Postup

- 1 Odpojte kábel vstupno-výstupnej dosky od vstupno-výstupnej dosky.
- 2 Odpojte káble dosky tlačidiel napájania a hlasitosti od vstupno-výstupnej dosky.
- 3 Odskrutkujte skrutku, ktorá upevňuje vstupno-výstupnú dosku k zostave opierky zápästia a klávesnice.

- 4 Nadvihnite vstupno-výstupnú dosku zo zostavy opierky zápästia a klávesnice.

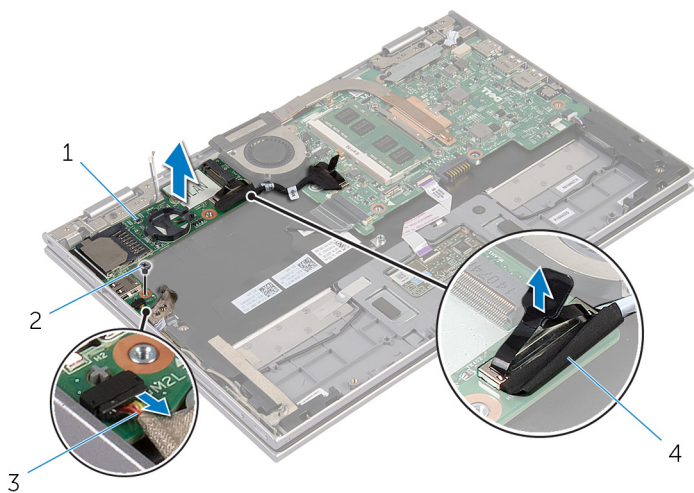

1 vstupno-výstupná doska

2 skrutka

3 káble dosky tlačidiel
napájania a hlasitosti

4 kábel vstupno-výstupnej
dosky

Spätná montáž vstupno-výstupnej dosky



VÝSTRAHA: Pred prácou vnútri počítača si prečítajte bezpečnostné pokyny, ktoré ste dostali s vaším počítačom, a postupujte podľa pokynov v časti [Pred servisným úkonom v počítači](#). Po dokončení práce v počítači postupujte podľa pokynov v časti [Po dokončení práce v počítači](#). Ďalšie overené postupy týkajúce sa bezpečnosti nájdete na stránke so zákonnými požiadavkami na adrese dell.com/regulatory_compliance.

Postup

- 1 Pomocou zarovnávacích kolíkov umiestnite vstupno-výstupnú dosku na zostavu opierky zápästia a klávesnice.
- 2 Zarovnajzte otvor pre skrutky na vstupno-výstupnej doske s otvormi pre skrutky na zostave opierky zápästia a klávesnice.
- 3 Zaskrutkujte skrutku, ktorá upevňuje vstupno-výstupnú dosku k zostave opierky zápästia a klávesnice.
- 4 Pripojte káble dosky tlačidiel napájania a hlasitosti k vstupno-výstupnej doske.
- 5 Pripojte vstupno-výstupný kábel k vstupno-výstupnej doske.

Finálne úkony

- 1 Namontujte späť [gombíkovú batériu](#).
- 2 Namontujte späť [kartu bezdrôtovej komunikácie](#).
- 3 Namontujte späť [pevný disk](#).
- 4 Namontujte späť [batériu](#).
- 5 Namontujte späť [spodný kryt](#).

Demontáž systémovej dosky

 **VÝSTRAHA:** Pred prácou vnútri počítača si prečítajte bezpečnostné pokyny, ktoré ste dostali s vaším počítačom, a postupujte podľa pokynov v časti [Pred servisným úkonom v počítači](#). Po dokončení práce v počítači postupujte podľa pokynov v časti [Po dokončení práce v počítači](#). Ďalšie overené postupy týkajúce sa bezpečnosti nájdete na stránke so zákonnými požiadavkami na adrese dell.com/regulatory_compliance.

 **POZNÁMKA:** Servisný štítok počítača sa nachádza na systémovej doske. Servisný štítok musíte zadať v nastaveniach systému BIOS po výmene systémovej dosky.

 **POZNÁMKA:** Pri výmene systémovej dosky sa odstránia všetky zmeny v systéme BIOS vykonané inštalačným programom. Po výmene systémovej dosky bude potrebné vykonať príslušne zmeny opäť.

 **POZNÁMKA:** Pred odpojením káblov od systémovej dosky so poznačte miesto konektorov, aby ste ich vedeli správne zapojiť po výmene systémovej dosky.

Prípravné úkony

- 1 Demontujte [spodný kryt](#).
- 2 Demontujte [batériu](#).
- 3 Demontujte [pamäťový modul](#).
- 4 Demontujte [zostavu ventilátora a chladiča procesora](#).

Postup

- 1 Odskrutkujte skrutky, ktoré pripevňujú konzolu kábla displeja k systémovej doske a konzolu kábla displeja vyberte zo systémovej dosky.
- 2 Pomocou vyťahovacej úchytky odpojte kábel displeja od systémovej dosky.
- 3 Odlepte lepiacu pásku z konektora dosky tlačidla Windows pre prístup ku káblu dosky tlačidla Windows.

- 4 Zdvihnite západku konektora a odpojte kábel dosky tlačidla Windows od systémovej dosky.

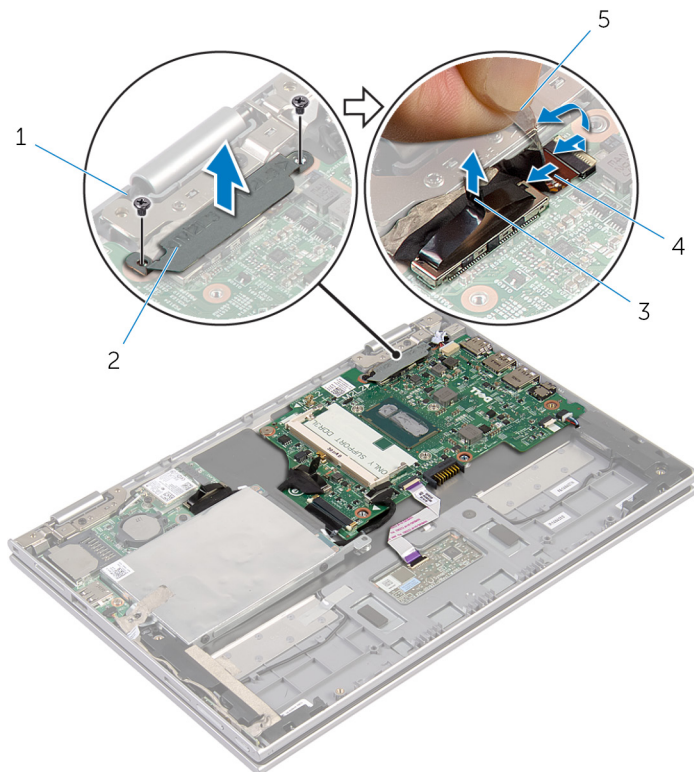

1 skrutky (2)

2 konzola kábla displeja

3 kábel displeja

4 kábel dosky tlačidla Windows

5 lepiaca páska

- 5 Pomocou vyťahovacej úchytke odpojte kábel vstupno-výstupnej dosky a kábel pevného disku od systémovej dosky.
- 6 Uvoľnite poistky konektora a odpojte kábel klávesnice od systémovej dosky.
- 7 Zdvihnite poistku konektora a odpojte kábel dotykového panelu od systémovej dosky.

- 8** Odpojte kábel reproduktora a kábel portu napájacieho adaptéra od systémovej dosky.

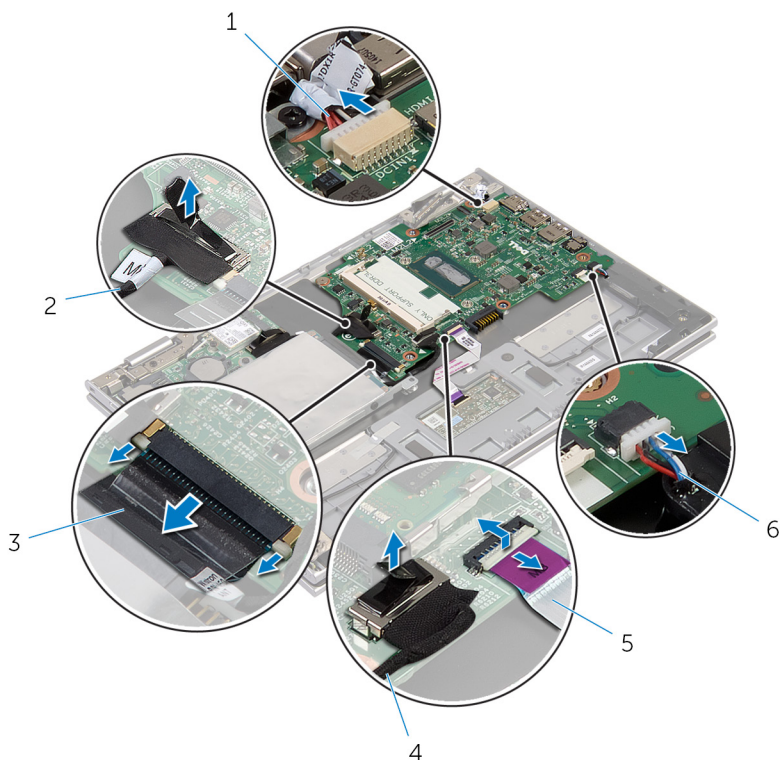

- | | | | |
|---|----------------------------------|---|-------------------------------|
| 1 | kábel portu napájacieho adaptéra | 2 | kábel vstupno-výstupnej dosky |
| 3 | kábel klávesnice | 4 | kábel pevného disku |
| 5 | kábel dotykovej plochy | 6 | kábel reproduktora |

- 9** Odskrutkujte skrutku, ktorá upevňuje systémovú dosku k zostave opierky zápästia a klávesnice.

10 Zdvihnite systémovú dosku zo zostavy opierky zápästia a klávesnice.

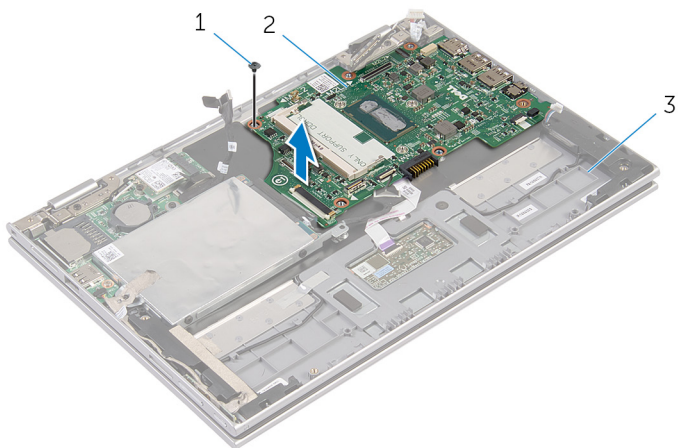



1 skrutka

2 systémová doska

3 zostava opierky zápästia a
klávesnice

Spätná montáž systémovej dosky

 **VÝSTRAHA:** Pred prácou vnútri počítača si prečítajte bezpečnostné pokyny, ktoré ste dostali s vaším počítačom, a postupujte podľa pokynov v časti [Pred servisným úkonom v počítači](#). Po dokončení práce v počítači postupujte podľa pokynov v časti [Po dokončení práce v počítači](#). Ďalšie overené postupy týkajúce sa bezpečnosti nájdete na stránke so zákonnými požiadavkami na adrese dell.com/regulatory_compliance.

 **POZNÁMKA:** Servisný štítok počítača sa nachádza na systémovej doske. Servisný štítok musíte zadať v nastaveniach systému BIOS po výmene systémovej dosky.

Postup

- 1 Zarovnajte otvory pre skrutky na systémovej doske s otvormi pre skrutky na zostave opierky zápastia a klávesnice.
- 2 Zaskrutkujte skrutku, ktorá upevňuje systémovú dosku k zostave opierky zápastia a klávesnice.
- 3 Zapojte kábel portu napájacieho adaptéra a kábel reproduktora k systémovej doske.
- 4 Zasuňte kábel dotykového panela do konektora na systémovej doske a upevnite ho zatlačením poistky.
- 5 Zasuňte kábel klávesnice do konektora kábla klávesnice a upevnite ho zatlačením poistiek.
- 6 Pripojte káble vstupno-výstupnej dosky a pevného disku k systémovej doske.
- 7 Zasuňte kábel dosky tlačidla Windows do konektora na systémovej doske a upevnite ho zatlačením poistky.
- 8 Prilepte lepiacu pásku na konektor dosky tlačidla Windows, aby ste kábel zaistili.
- 9 Pripojte kábel displeja k systémovej doske.
- 10 Zarovnajte otvory na skrutky konzoly kábla displeja s otvormi na skrutky na systémovej doske.
- 11 Zaskrutkujte skrutky, ktoré pripevňujú konzolu kábla displeja k systémovej doske.

Finálne úkony

- 1 Namontujte späť [zostavu ventilátora a chladiča procesora](#).
- 2 Namontujte späť [pamäťový modul](#).
- 3 Namontujte späť [batériu](#).
- 4 Namontujte späť [spodný kryt](#).

Zadanie servisného štítku do nastavenia BIOS.

- 1 Zapnite počítač.
- 2 Po zobrazení loga spoločnosti DELL stlačte tlačidlo F2, aby ste sa dostali do inštalačného programu nastavenia BIOS.
- 3 Prejdite na kartu **Main (Hlavné)** a zadajte servisný štítok do poľa **Service Tag Input (Zadať servisný štítok)**.

Demontáž zostavy displeja



VÝSTRAHA: Pred prácou vnútri počítača si prečítajte bezpečnostné pokyny, ktoré ste dostali s vaším počítačom, a postupujte podľa pokynov v časti [Pred servisným úkonom v počítači](#). Po dokončení práce v počítači postupujte podľa pokynov v časti [Po dokončení práce v počítači](#). Ďalšie overené postupy týkajúce sa bezpečnosti nájdete na stránke so zákonnými požiadavkami na adrese dell.com/regulatory_compliance.

Prípravné úkony

- 1 Demontujte [spodný kryt](#).
- 2 Demontujte [batériu](#).

Postup

- 1 Odpojte anténne káble od bezdrôtovej karty.
- 2 Odskrutkujte skrutky, ktoré upevňujú konzolu kábla displeja k systémovej doske.
- 3 Konzolu kábla displeja vyberte zo systémovej dosky.
- 4 Pomocou vyťahovacej úchytky odpojte kábel displeja od systémovej dosky.
- 5 Odlepte lepiacu pásku pre prístup ku káblu dosky tlačidla Windows.

- 6 Nadvihnite poistku konektora a odpojte kábel dosky tlačidla Windows.

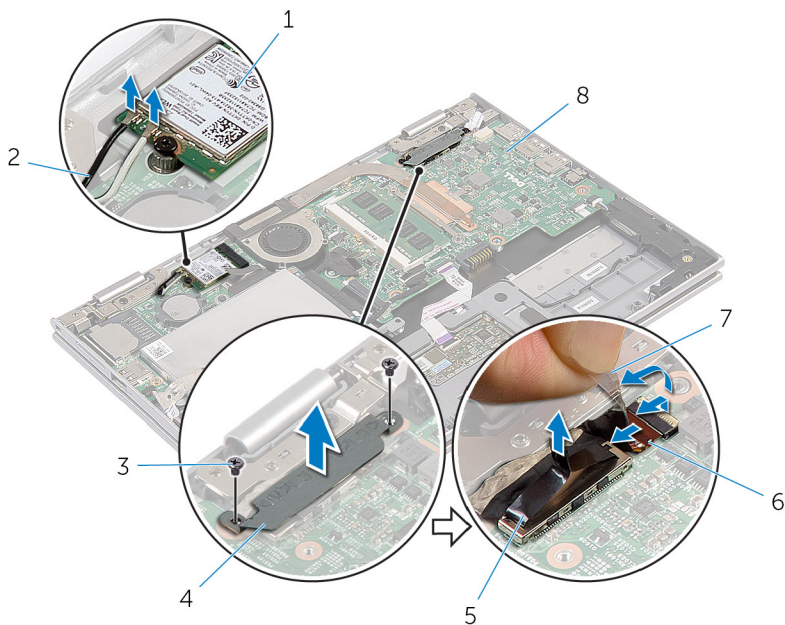

- | | | | |
|---|-------------------------------|---|------------------------------|
| 1 | karta bezdrôtovej komunikácie | 2 | anténne káble (2) |
| 3 | skrutky (2) | 4 | konzola kábla displeja |
| 5 | kábel displeja | 6 | kábel dosky tlačidla Windows |
| 7 | lepiaca páska | 8 | systemová doska |

- 7 Prevráťte počítač a displej otvorte až po krajnú polohu.

VAROVANIE: Položte počítač na mäkký a čistý povrch, aby sa nepoškríbal displej.

- 8 Položte počítač lícnou stranou na plochý povrch.
- 9 Odskrutkujte skrutky, ktoré upevňujú zostavu displeja k zostave opierky zápästia a klávesnice.

10 Zostavu displeja vyberte zo zostavy opierky zápästia a klávesnice.

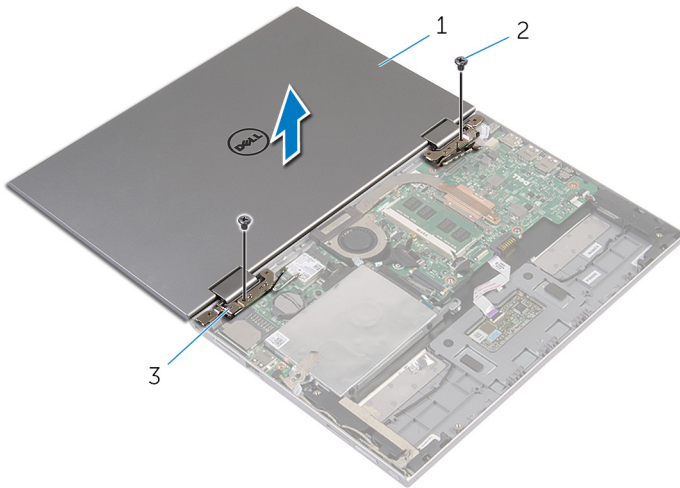

1 zostava displeja

2 skrutky (2)

3 závesy displeja (2)

Spätná montáž zostavy displeja

 **VÝSTRAHA:** Pred prácou vnútri počítača si prečítajte bezpečnostné pokyny, ktoré ste dostali s vaším počítačom, a postupujte podľa pokynov v časti [Pred servisným úkonom v počítači](#). Po dokončení práce v počítači postupujte podľa pokynov v časti [Po dokončení práce v počítači](#). Ďalšie overené postupy týkajúce sa bezpečnosti nájdete na stránke so zákonnými požiadavkami na adrese dell.com/regulatory_compliance.

Postup

 **VAROVANIE:** Položte počítač na mäkký a čistý povrch, aby sa nepoškríbal displej.

- 1 Zostavu displeja umiestnite na zostavu opierky zápästia a klávesnice.
- 2 Zarovnajte otvory na skrutky na závesoch displeja s otvormi na zostave opierky zápästia a klávesnice.
- 3 Zaskrutkujte skrutky, ktoré držia zostavu displeja na zostave opierky zápästia a klávesnice.
- 4 Prevráťte počítač a zatvorte displej.
- 5 Zasuňte konektor dosky tlačidla Windows do západky konektora na systémovej doske a zatlačením západky kábel upevnite.
- 6 Pásku prilepte ku káblu dosky tlačidla Windows.
- 7 Pripojte kábel displeja k systémovej doske.
- 8 Zarovnajte otvory na skrutky konzoly kábla displeja s otvormi na skrutky na systémovej doske.
- 9 Zaskrutkujte skrutky, ktoré pripevňujú konzolu kábla displeja k systémovej doske.
- 10 Pripojte anténne káble ku karte bezdrôtovej komunikácie.

Finálne úkony

- 1 Namontujte späť [batériu](#).
- 2 Namontujte späť [spodný kryt](#).

Demontáž zostavy opierky dlaní a klávesnice

 **VÝSTRAHA:** Pred prácou vnútri počítača si prečítajte bezpečnostné pokyny, ktoré ste dostali s vaším počítačom, a postupujte podľa pokynov v časti [Pred servisným úkonom v počítači](#). Po dokončení práce v počítači postupujte podľa pokynov v časti [Po dokončení práce v počítači](#). Ďalšie overené postupy týkajúce sa bezpečnosti nájdete na stránke so zákonnými požiadavkami na adrese dell.com/regulatory_compliance.

Prípravné úkony

- 1 Demontujte [spodný kryt](#).
- 2 Demontujte [batériu](#).
- 3 Postupujte podľa krokov 1 až 3 návodu „Demontáž [pevného disku](#)“.
- 4 Demontujte [vstupno-výstupnú dosku](#).
- 5 Demontujte [reproduktory](#).
- 6 Demontujte [zostavu displeja](#).
- 7 Demontujte [port napájacieho adaptéra](#).
- 8 Demontujte [systémovú dosku](#).

Postup

Po vykonaní týchto krokov nám ostane zostava opierky zápästia a klávesnice.

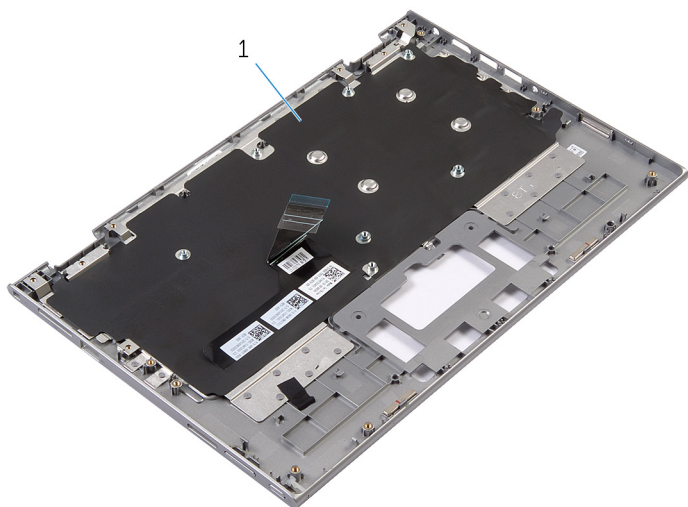

- 1 zostava opierky zápästia a 2 skrutka
klávesnice

Zostavu opierky zápästia a klávesnice otočte a odložte nabok.



- 1 zostava opierky zápästia a
klávesnice

Výmena zostavy opierky dlaní a klávesnice



VÝSTRAHA: Pred prácou vnútri počítača si prečítajte bezpečnostné pokyny, ktoré ste dostali s vaším počítačom, a postupujte podľa pokynov v časti [Pred servisným úkonom v počítači](#). Po dokončení práce v počítači postupujte podľa pokynov v časti [Po dokončení práce v počítači](#). Ďalšie overené postupy týkajúce sa bezpečnosti nájdete na stránke so zákonnými požiadavkami na adrese dell.com/regulatory_compliance.

Postup

Zostavu opierky zápästia a klávesnice umiestnite na rovný povrch tak, aby klávesnica bola otočená nadol.

Finálne úkony

- 1 Namontujte späť [systémovú dosku](#).
- 2 Namontujte späť [port napájacieho adaptéra](#).
- 3 Namontujte späť [montáž displeja](#).
- 4 Namontujte späť [reproduktory](#).
- 5 Namontujte späť [vstupno-výstupnú dosku](#).
- 6 Postupujte podľa krokov 3 až 5 návodu „Spätná montáž [pevného disku](#)“.
- 7 Namontujte späť [batériu](#).
- 8 Namontujte späť [spodný kryt](#).

Demontáž zostavy zadného krytu displeja a antény



VÝSTRAHA: Pred prácou vnútri počítača si prečítajte bezpečnostné pokyny, ktoré ste dostali s vaším počítačom, a postupujte podľa pokynov v časti [Pred servisným úkonom v počítači](#). Po dokončení práce v počítači postupujte podľa pokynov v časti [Po dokončení práce v počítači](#). Ďalšie overené postupy týkajúce sa bezpečnosti nájdete na stránke so zákonnými požiadavkami na adrese dell.com/regulatory_compliance.

Prípravné úkony

- 1 Demontujte [spodný kryt](#).
- 2 Demontujte [batériu](#).
- 3 Demontujte [zostavu displeja](#).

Postup

Pomocou plastového páčidla vytlačte zostavu panela displeja zo zostavy zadného krytu displeja a antény.

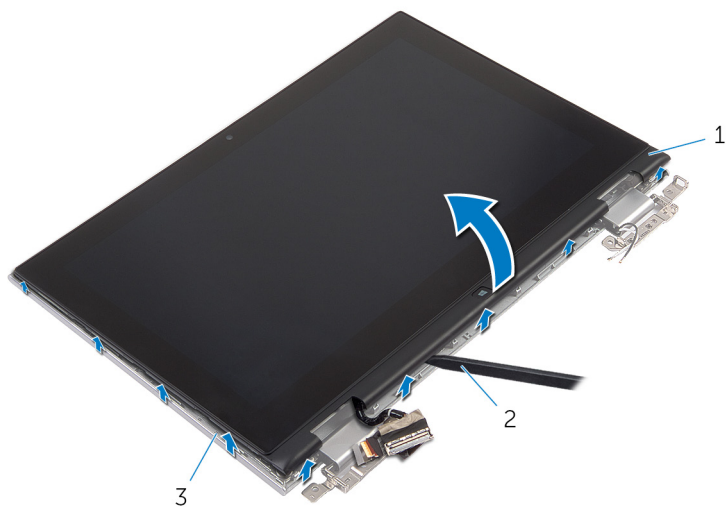

1 zostava panela displeja

2 plastové páčidlo

3 zostava zadného krytu displeja a
antény

Spätná montáž zostavy zadného krytu displeja a antény



VÝSTRAHA: Pred prácou vnútri počítača si prečítajte bezpečnostné pokyny, ktoré ste dostali s vaším počítačom, a postupujte podľa pokynov v časti [Pred servisným úkonom v počítači](#). Po dokončení práce v počítači postupujte podľa pokynov v časti [Po dokončení práce v počítači](#). Ďalšie overené postupy týkajúce sa bezpečnosti nájdete na stránke so zákonnými požiadavkami na adrese dell.com/regulatory_compliance.

Postup

Zostavu panela displeja zarovnajte so zostavou zadného krytu displeja a antény a zostavu zadného krytu displeja a antény jemne zacvaknite na miesto.

Finálne úkony

- 1 Namontujte späť [montáž displeja](#).
- 2 Namontujte späť [batériu](#).
- 3 Namontujte späť [spodný kryt](#).

Demontáž závesov displeja



VÝSTRAHA: Pred prácou vnútri počítača si prečítajte bezpečnostné pokyny, ktoré ste dostali s vaším počítačom, a postupujte podľa pokynov v časti [Pred servisným úkonom v počítači](#). Po dokončení práce v počítači postupujte podľa pokynov v časti [Po dokončení práce v počítači](#). Ďalšie overené postupy týkajúce sa bezpečnosti nájdete na stránke so zákonnými požiadavkami na adrese dell.com/regulatory_compliance.

Prípravné úkony

- 1 Demontujte [spodný kryt](#).
- 2 Demontujte [batériu](#).
- 3 Demontujte [zostavu displeja](#).
- 4 Demontujte [zostavu zadného krytu displeja a antény](#).

Postup

- 1 Vyberte anténne káble z vodiacej úchytky na kryte závesov.
- 2 Odskrutkujte skrutky, ktorými sú závesy displeja pripevnené k zostave zadného krytu displeja a antény.

3 Nadvihnite závesy displeja zo zostavy zadného krytu displeja a antény.

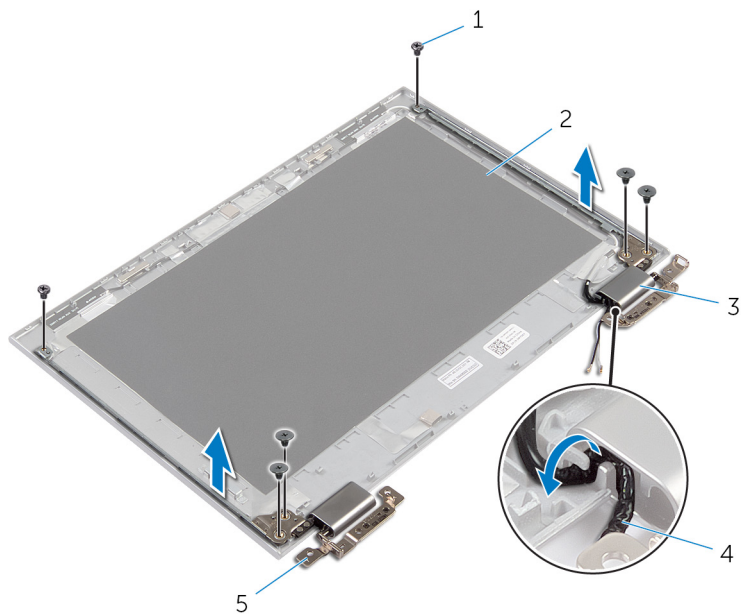

1 skrutky (6)

2 zostava zadného krytu
displeja a antény

3 kryty závesov (2)

4 anténne káble (2)

5 závesy (2)

Spätná montáž závesov displeja

 **VÝSTRAHA:** Pred prácou vnútri počítača si prečítajte bezpečnostné pokyny, ktoré ste dostali s vaším počítačom, a postupujte podľa pokynov v časti [Pred servisným úkonom v počítači](#). Po dokončení práce v počítači postupujte podľa pokynov v časti [Po dokončení práce v počítači](#). Ďalšie overené postupy týkajúce sa bezpečnosti nájdete na stránke so zákonnými požiadavkami na adrese dell.com/regulatory_compliance.

Postup

- 1 Zarovnajte otvory pre skrutky na závesoch displeja s otvormi na zostave zadného krytu displeja a antény.
- 2 Odskrutkujte skrutky, ktorými sú závesy displeja pripevnené k zostave zadného krytu displeja a antény.
- 3 Anténne káble smerujte cez vodiacu úchytку na kryte závesov a zaistite ich na miesto.

Finálne úkony

- 1 Namontujte späť [zostavu zadného krytu displeja a antény](#).
- 2 Namontujte späť [montáž displeja](#).
- 3 Namontujte späť [batériu](#).
- 4 Namontujte späť [spodný kryt](#).

Demontáž kamery

 **VÝSTRAHA:** Pred prácou vnútri počítača si prečítajte bezpečnostné pokyny, ktoré ste dostali s vaším počítačom, a postupujte podľa pokynov v časti [Pred servisným úkonom v počítači](#). Po dokončení práce v počítači postupujte podľa pokynov v časti [Po dokončení práce v počítači](#). Ďalšie overené postupy týkajúce sa bezpečnosti nájdete na stránke so zákonnými požiadavkami na adrese dell.com/regulatory_compliance.

Prípravné úkony

- 1 Demontujte [spodný kryt](#).
- 2 Demontujte [batériu](#).
- 3 Demontujte [zostavu displeja](#).
- 4 Demontujte [zostavu zadného krytu displeja a antény](#).

Postup

 **VAROVANIE:** Položte zostavu panela displeja na mäkký a čistý povrch, aby sa nepoškriabal displej.

- 1 Na rovný povrch položte zostavu panela displeja smerom nadol.
- 2 Pomocou plastového páčidla vytlačte modul kamery z objímky displeja.

3 Kameru obráťte a z kamerového modulu odpojte kábel kamery.

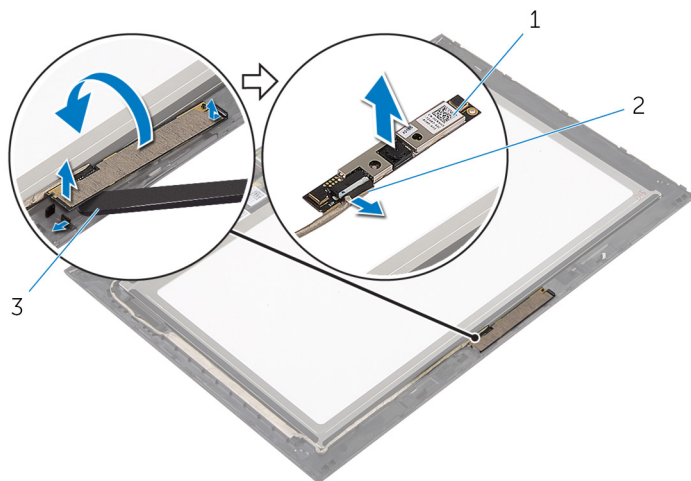

1 kamera

2 kábel kamery

3 plastové páčidlo

Spätná montáž kamery



VÝSTRAHA: Pred prácou vnútri počítača si prečítajte bezpečnostné pokyny, ktoré ste dostali s vaším počítačom, a postupujte podľa pokynov v časti [Pred servisným úkonom v počítači](#). Po dokončení práce v počítači postupujte podľa pokynov v časti [Po dokončení práce v počítači](#). Ďalšie overené postupy týkajúce sa bezpečnosti nájdete na stránke so zákonnými požiadavkami na adrese dell.com/regulatory_compliance.

Postup

- 1 Pripojte kábel kamery k modulu kamery.
- 2 Pomocou zarovnávacích kolíkov umiestnite modul kamery do objímky displeja a zacvaknite ho na miesto.

Finálne úkony

- 1 Namontujte späť [zostavu zadného krytu displeja a antény](#).
- 2 Namontujte späť [montáž displeja](#).
- 3 Namontujte späť [batériu](#).
- 4 Namontujte späť [spodný kryt](#).

Demontáž dosky s tlačidlom Windows

 **VÝSTRAHA:** Pred prácou vnútri počítača si prečítajte bezpečnostné pokyny, ktoré ste dostali s vaším počítačom, a postupujte podľa pokynov v časti [Pred servisným úkonom v počítači](#). Po dokončení práce v počítači postupujte podľa pokynov v časti [Po dokončení práce v počítači](#). Ďalšie overené postupy týkajúce sa bezpečnosti nájdete na stránke so zákonnými požiadavkami na adrese dell.com/regulatory_compliance.

Prípravné úkony

- 1 Demontujte [spodný kryt](#).
- 2 Demontujte [batériu](#).
- 3 Demontujte [zostavu displeja](#).
- 4 Demontujte [zostavu zadného krytu displeja a antény](#).

Postup

 **VAROVANIE:** Položte zostavu panela displeja na mäkký a čistý povrch, aby sa nepoškríbal displej.

- 1 Na rovný povrch položte zostavu panela displeja smerom nadol.
- 2 Odlepte lepiacu pásku pre prístup ku káblu dosky tlačidla Windows.
- 3 Zdvihnite západky konektorov a odpojte kábel dosky tlačidla Windows a kábel dotykového panelu od dosky tlačidla Windows.
- 4 Odskrutkujte skrutku, ktorá upevňuje dosku tlačidla Windows k objímke displeja.

5 Vyberte dosku tlačidla Windows z objímky displeja.

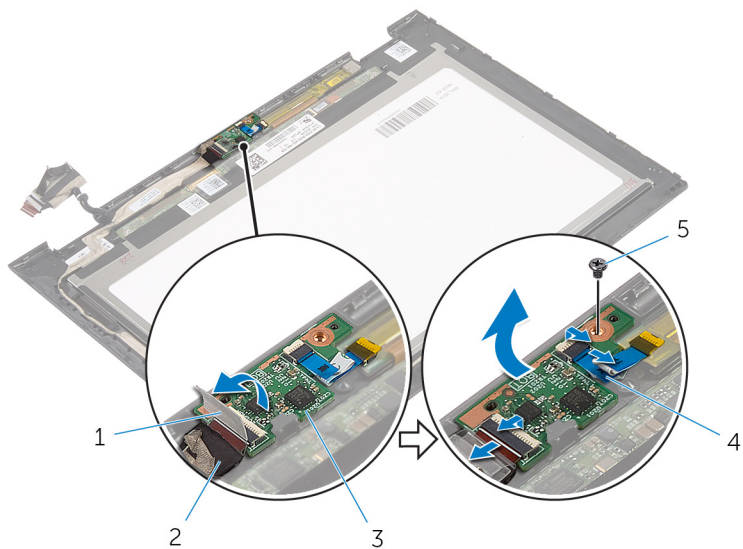

1 lepiaca páska

3 doska tlačidla Windows

5 skrutka

2 kábel dosky tlačidla Windows

4 kábel dotykového panelu

Spätná montáž dosky tlačidla Windows

 **VÝSTRAHA:** Pred prácou vnútri počítača si prečítajte bezpečnostné pokyny, ktoré ste dostali s vaším počítačom, a postupujte podľa pokynov v časti [Pred servisným úkonom v počítači](#). Po dokončení práce v počítači postupujte podľa pokynov v časti [Po dokončení práce v počítači](#). Ďalšie overené postupy týkajúce sa bezpečnosti nájdete na stránke so zákonnými požiadavkami na adrese dell.com/regulatory_compliance.

Postup

- 1 Zarovnajte otvor pre skrutku na doske tlačidla Windows s otvorom pre skrutku na objímke displeja.
- 2 Zaskrutkujte skrutku, ktorá upevňuje dosku tlačidla Windows k objímke displeja.
- 3 Zasuňte kábel dosky tlačidla Windows a kábel dotykového panelu do konektorov na doske tlačidla Windows a upevnite ich zatlačením poistiek.
- 4 Lepiacu pásku prilepte ku konektoru na doske tlačidla Windows, čím kábel zaistíte.
- 5 Obráťte zostavu panela displeja.

Finálne úkony

- 1 Namontujte späť [zostavu zadného krytu displeja a antény](#).
- 2 Namontujte späť [montáž displeja](#).
- 3 Namontujte späť [batériu](#).
- 4 Namontujte späť [spodný kryt](#).

Demontáž kábla displeja



VÝSTRAHA: Pred prácou vnútri počítača si prečítajte bezpečnostné pokyny, ktoré ste dostali s vaším počítačom, a postupujte podľa pokynov v časti [Pred servisným úkonom v počítači](#). Po dokončení práce v počítači postupujte podľa pokynov v časti [Po dokončení práce v počítači](#). Ďalšie overené postupy týkajúce sa bezpečnosti nájdete na stránke so zákonnými požiadavkami na adrese dell.com/regulatory_compliance.

Prípravné úkony

- 1 Demontujte [spodný kryt](#).
- 2 Demontujte [batériu](#).
- 3 Demontujte [zostavu displeja](#).
- 4 Demontujte [zostavu zadného krytu displeja a antény](#).
- 5 Demontujte [kameru](#).

Postup

- 1 Odlepte lepiacu pásku pre prístup ku káblu dosky tlačidla Windows.
- 2 Zdvihnite západku konektora a odpojte kábel dosky tlačidla Windows od dosky tlačidla Windows.

- 3** Zdvihnite západku konektora a odpojte kábel displeja od dosky dotykového panela.

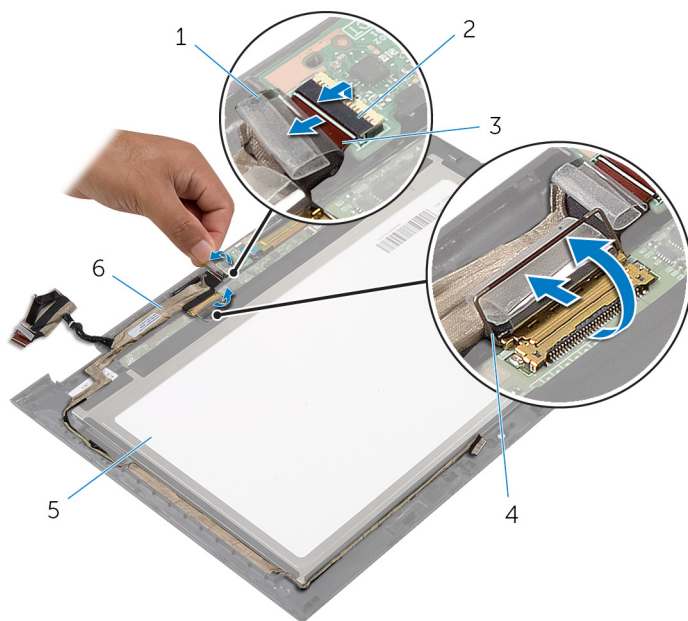

- | | | | |
|---|------------------------------|---|--|
| 1 | lepiaca páska | 2 | západka konektora kábla dosky tlačidla Windows |
| 3 | kábel dosky tlačidla Windows | 4 | západka konektora kábla displeja |
| 5 | panel displeja | 6 | kábel displeja |

- 4** Poznačte si smer vedenia kábla displeja a vytiahnite ho z vodiacich úchytek na objímke displeja.

5 Vyberte kábel displeja z objímky displeja.

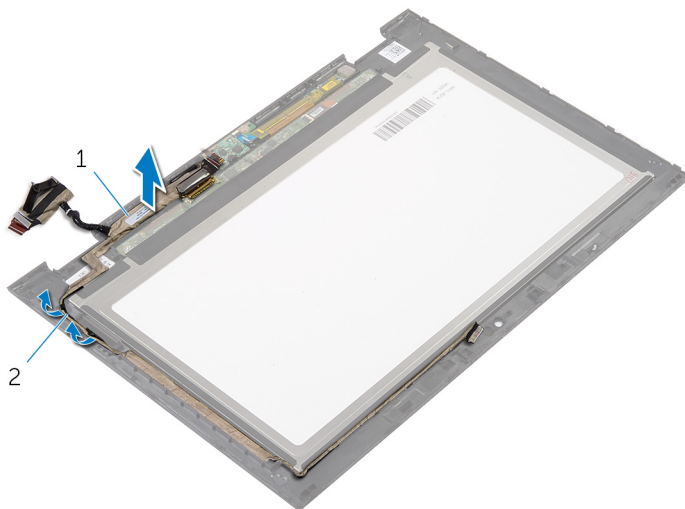

1 kábel displeja

2 vodiace úchytky

Spätná montáž kábla displeja

 **VÝSTRAHA:** Pred prácou vnútri počítača si prečítajte bezpečnostné pokyny, ktoré ste dostali s vaším počítačom, a postupujte podľa pokynov v časti [Pred servisným úkonom v počítači](#). Po dokončení práce v počítači postupujte podľa pokynov v časti [Po dokončení práce v počítači](#). Ďalšie overené postupy týkajúce sa bezpečnosti nájdete na stránke so zákonnými požiadavkami na adrese dell.com/regulatory_compliance.

Postup

- 1 Vedte kábel displeja cez vodiace úchytky na objímke displeja.
- 2 Zasuňte kábel displeja do konektora na doske dotykového panela a upevnite ho zatlačením poistky.
- 3 Zasuňte kábel dosky tlačidla Windows do konektora na doske tlačidla Windows a upevnite ho zatlačením poistky.
- 4 Prilepte lepiacu pásku na konektor dosky tlačidla Windows.

Finálne úkony

- 1 Namontujte späť [zostavu zadného krytu displeja a antény](#).
- 2 Namontujte späť [montáž displeja](#).
- 3 Namontujte späť [kameru](#).
- 4 Namontujte späť [batériu](#).
- 5 Namontujte späť [spodný kryt](#).

Aktualizácia systému BIOS

Je možné, že budete musieť aktualizovať systém BIOS, keď bude aktualizácia k dispozícii alebo pri výmene systémovej dosky. Ak chcete aktualizovať systém BIOS:

- 1 Zapnite počítač.
- 2 Choďte na stránku **dell.com/support**.
- 3 Ak máte servisný štítok, zadajte servisný štítok svojho počítača a kliknite na tlačidlo **Submit** (Poslať).

Ak nemáte k dispozícii servisný štítok svojho počítača, kliknutím na položku **Detect My Product (Zistiť môj produkt)** umožníte automatické zistenie servisného štítku.



POZNÁMKA: Ak servisný štítok nie je možné zistiť automaticky, vyberte svoj výrobok z produktových kategórií.

- 4 Kliknite na prepojenie **Get Drivers and Downloads (Získať ovládače a stiahnuteľné súbory)**.
- 5 Kliknite na možnosť **View All Drivers (Zobraziť všetky ovládače)**.
- 6 V rozbaľovacom zozname **Operating System (Operačný systém)** vyberte operačný systém, ktorý je nainštalovaný vo vašom počítači.
- 7 Kliknite na položku **BIOS**.
- 8 Kliknutím na prepojenie **Download File (Prevziať súbor)** preberiete najnovší súbor systému BIOS.
- 9 Na nasledujúcej strane vyberte položku **Single-file download (Prevziať jeden súbor)** a kliknite na tlačidlo **Continue (Pokračovať)**.
- 10 Uložte súbor a po dokončení preberania prejdite do priečinka, do ktorého ste prevzali aktualizáciu súboru systému BIOS.
- 11 Dvakrát kliknite na ikonu aktualizáčného súboru systému BIOS a postupujte podľa pokynov na obrazovke.

Získavanie pomoci a kontaktovanie spoločnosti Dell



Zdroje svojpomoci

Ďalšie informácie a pomoc k výrobkom a službám Dell môžete získať z týchto internetových zdrojov svojpomoci:

Informácie pre svojpomoc	Možnosti svojpomoci
Otvorenie Pomocníka systému Windows	Windows 8.1 – Otvorte klúčové tlačidlo Vyhľadávanie, do vyhľadávacieho poľa napíšte Pomoc a technická podpora a stlačte Enter . Windows 7 – Kliknite na položku Štart → Pomoc a technická podpora .
Informácie o výrobkoch a službách Dell	Pozri dell.com .
Informácie o odstraňovaní problémov, príručky používateľa, inštalačné pokyny, technické údaje výrobkov, blogy pre technickú pomoc, ovládače, aktualizácie softvéru a podobné	Pozri dell.com/support
Informácie o systéme Microsoft Windows 8.1	Pozri dell.com/windows8 .
Informácie o systéme Microsoft Windows 7	Kliknite na položky Štart → Všetky programy → Dell Help Documentation .
Zistite viac o svojom operačnom systéme, nastavovaní a používaní svojho počítača, zálohovaní údajov, diagnostike a podobne.	Pozri <i>Ja a môj Dell</i> na stránke dell.com/support/manuals .

Kontaktovanie spoločnosti Dell

Kontakt na spoločnosť Dell v súvislosti s predajom, technickou podporou alebo službami zákazníkom nájdete na adrese **dell.com/contactdell**.

-  **POZNÁMKA:** Dostupnosť sa však odlišuje v závislosti od danej krajiny a produktu, a niektoré služby nemusia byť vo vašej krajine dostupné.
-  **POZNÁMKA:** Ak nemáte aktívne pripojenie na internet, kontaktné informácie nájdete vo faktúre, dodacom liste, účtenke alebo v produktovom katalógu spoločnosti Dell.